

# 第64回印旛郡市民体育大会点数表

平成25年7月14日～28日 印旛郡市8市町(主会場地:白井市)

種目名		市町村名		佐倉市	四街道市	八街市	印西市	白井市	富里市	酒々井町	栄町
		男	女								
陸上競技	男	7	1	5	9	3	1	1	1	1	
	女	7	1	1	9	5	1	1	3		
バレーボール	男	9	7	4	1	1	1	1	4		
	女	9	1	1	7	4	1	1	4		
ソフトテニス	男	4	1	4	7	1	1	1	9		
	女	9	1	1	7	4	4	1	1		
卓球	男	1	1	9	7	1	3	1	5		
	女	3	1	1	9	1	7	1	5		
バスケットボール	男	9	/	1	4	1	7	1	4		
	女	9	1	4	4	1	7	1	/		
軟式野球		1	4	1	1	4	9	1	7		
相撲		参加申込み過半数割れのため中止									
剣道		4	1	1	9	1	7	4	1		
柔道		7	1	4	1	4	9	1	/		
弓道		9	1	1	7	3	5	1	1		
テニス	男	4	4	1	7	9	1	1	1		
	女	1	7	1	9	4	4	1	1		
ソフトボール	男	7	9	1	1	4	4	/	1		
	女	7	9	4	1	1	1	4	/		
バドミントン	男	7	4	1	4	9	1	1	1		
	女	7	1	1	1	9	4	4	1		
ゴルフ		5	7	3	9	1	1	1	1		
空手道		5	1	1	9	7	/	3	1		
サッカー		9	1	7	1	1	1	4	4		
クレー射撃		1	3	5	7	1	9	1	/		
合計点数		141	68	63	131	80	89	37	56		
順位		1	5	6	2	4	3	8	7		

◎総合の部 優勝:佐倉市 準優勝:印西市 3位:富里市

# 陸上競技市町別得点表

平成25年7月15日(月・祝):印西市松山下公園陸上競技場

No.	競技種目 市町名	佐倉市	四街道市	八街市	印西市	白井市	富里市	酒々井町	栄町
1	共通男子 5000m	8	6	4	5	2	3	1	7
2	40才以上男子 3000m	4	3	2	6	5		7	8
3	高校男子 110mH	6	7		8		5		
4	高校男子 100m		7	5	6	8		4	
5	30才代男子 100m	8		4	7	3	5	6	
6	40才以上男子 100m	7	8		4	6		3	5
7	一般男子 100m	7	4	2	8	3	5	6	1
8	高校男子 400m	3	8	5	7	6	4		
9	一般男子 400m	5		6	8	4	7		3
10	30才代男子 1500m	8		4	7	5	3		6
11	高校男子 1500m	8	5	3	7	2	4		6
12	一般男子 1500m	7	6	8	5	4			
13	共通男子 4×100mR	6	7	3	8	5	4	2	1
14	一般男子 走幅跳	5		7	6	4	2	3	8
15	一般男子 走高跳	7	3	4	8	5	6		
16	高校男子 走高跳			8	7	5	4		6
17	一般男子 三段跳	3		6	8	5	4	7	
18	高校男子 走幅跳	6	7	5	8		4		
20	高校男子 砲丸投	7	6	3	8	5	2		4
21	一般男子 砲丸投	8	6		7	4	5		
22	30才以上男子 砲丸投	7		6	8	3	4		5
	男子得点	120	83	85	146	84	71	39	60
	男子順位	2	5	3	1	4	6	8	7
1	共通女子 3000m	6	8				7		
2	高校女子 100mH	5			8	7	4		6
3	高校女子 100m	8	6		7	5	2	3	4
4	一般女子 100m	5		4	8	7			6
5	共通女子 800m	6		7	8		5		4
6	共通女子 4×100mR	6	5		7	8	3		4
7	高校女子 走幅跳	3	5		7	6	2	4	8
8	高校女子 走高跳	7		8	5	6	4		
9	一般女子 走幅跳	5		4	8	6			7
10	一般女子 砲丸投	4	3	6		5	7		8
11	高校女子 砲丸投	8	6		7	4	5		
	女子得点	63	33	29	65	54	39	7	47
	女子順位	2	6	7	1	3	5	8	4

平成25年7月15日



決勝記録表

競技会名 第64回印旛郡市民体育大会陸上競技大会  
会場 印西市松山下公園陸上競技場

主催 印旛郡市体育協会

種別	種目	1位	2位	3位	4位	5位	6位	7位	8位
一般男子	100m	印西 青木 健二 11.25	佐倉 高橋 直郎 11.44	酒々井 山本 竜矢 11.48	富里 篠原 聖英 11.62	四街道 岡本 誠也 11.90	白井 伊藤 孝浩 11.90	八街 園田 勇斗 12.36	栄 増淵 翔輝 13.06
	400m	印西 中村 仁 51.00	富里 高坂 俊宏 52.92	八街 大木 雅人 53.07	佐倉 松井 成吾 55.13	白井 西野 雄紀 58.63	栄 吉田 勇一 61.76		
	1500m	八街 佐川 明宏 04:16.51	佐倉 石橋 陽 04:20.68	四街道 鈴木 智博 04:36.36	印西 飯田 翼 04:56.12	白井 高橋 功樹 05:04.69	0 0	0 0	0 0
	走高跳	印西 中尾 亮介 1m85	佐倉 門馬 貴紀 1m79	富里 川井 貴澄 1m76	白井 國井 祐利 1m76	八街 飯田 寛規 1m65	四街道 佐藤 俊哉 1m20		
	走幅跳	栄 増淵 翔輝 6m35	八街 大木 雅人 6m23	印西 小島 有貴 6m08	佐倉 江端 義昌 6m08	白井 大久智佳良 6m02	酒々井 成毛 義浩 5m44	富里 内田 智巳 4m60	
	三段跳	印西 越川 大紀 大会新 15m18	酒々井 山本 竜矢 13m67	八街 斉藤 康博 12m66	白井 國井 祐利 12m10	富里 栗山 祐輝 11m32	佐倉 盆子原良仁 10m89		
	砲丸投 7.26kg	佐倉 黒田 哲希 10m46	印西 渡辺 祐 9m68	四街道 鈴木 直人 7m20	富里 内田 智巳 6m70	白井 山崎 忠 6m09	0 0	0 0	0 0
30歳代男子	100m	佐倉 大熊健太郎 大会新 11.48	印西 椎名 隆範 12.56	酒々井 成毛 義浩 12.93	富里 前田 慶介 13.15	八街 斉藤 康博 13.73	白井 高橋 功樹 14.80	0 0	0 0
	1500m	佐倉 秋保 通 04:32.02	印西 飯塚 悟史 04:33.89	栄 遠藤 幹雄 04:35.17	白井 伊藤 雄史 04:38.27	八街 栗原 孝幸 05:11.81	富里 西海 清 05:49.87	0 0	0 0
	砲丸投 7.26kg	印西 佐藤 直人 11m89	佐倉 岡田 有生 10m70	八街 伊東 謙二 9m17	栄 藤田 俊一 8m51	富里 成毛 貴洋 8m26	白井 滝田 一磨 6m60	0 0	0 0
40歳以上男子	100m	四街道 鈴木 直人 13.11	佐倉 窪田 宏行 13.37	白井 渡辺 広孝 13.71	栄 大井 成介 13.83	印西 大森 正昭 13.94	酒々井 清水 崇雄 14.08	0 0	0 0
	3000m	栄 武田 和則 9:42.49	酒々井 清水 崇雄 10:09.75	印西 佐々木昭夫 10:11.98	白井 藤木 久士 10:12.24	佐倉 土屋 清幸 10:13.55	四街道 竹内 将夫 10:35.71	八街 麻野 脇二 10:49.94	
高校男子	100m	白井 高安 涼太 11.09	四街道 松永康太郎 11.25	印西 松橋 博貴 11.43	八街 小嶋 和磨 11.65	酒々井 杉山 拓海 12.59	0 0	0 0	0 0
	400m	四街道 清宮 弘貴 51.55	印西 桑原 駿 52.34	白井 宇賀 直太 54.32	八街 田仲 友也 56.15	富里 鈴木 颯斗 57.13	佐倉 鬼澤 和彰 1:03.77	0 0	0 0
	1500m	佐倉 入江 僚宗 4:10.39	印西 坂田 篤志 4:19.45	栄 江上 穂高 4:19.77	四街道 高橋 朋也 4:20.63	富里 金谷 友喜 4:24.59	八街 高山 将司 4:29.00	白井 清水 誠也 4:39.56	0 0
	110mH	印西 伊藤 勇貴 15.89	四街道 河田 悠一 16.66	佐倉 田鎖 慎也 16.98	富里 楠 佳憲 22.23				
	走高跳	八街 石合 雄樹 1m85	印西 濱谷 翔 1m76	栄 岩井 敏弘 1m73	白井 宇賀 直太 1m45	富里 楠 佳憲 1m30			
	走幅跳	印西 徳間 俊介 6m93	四街道 久保田洗喜 6m72	佐倉 三須 壮馬 6m46	八街 貫井 弥 5m47	富里 鈴木 颯斗 5m00	0 0	0 0	0 0
	砲丸投 6.00kg	印西 鵜澤 祐聖 11m94	佐倉 高田 和希 11m33	四街道 山崎 拓真 11m23	白井 海老原諒充 9m66	栄 岩井 敏弘 7m11	八街 飯田 祐輝 6m35	富里 佐々木賢太郎 5m21	
共通男子	5000m	佐倉 河野 孝志 15:43.09	栄 大木 皓太 15:51.03	四街道 近藤 人志 16:06.14	印西 堀井 大樹 16:17.08	八街 佐川 明宏 16:24.81	富里 金谷 友喜 16:30.77	白井 清水 誠也 16:54.70	酒々井 新井 隆志 17:11.81
	4×100mR	印西 0 0 0	四街道 0 0 0	佐倉 0 0 0	白井 0 0 0	富里 0 0 0	八街 0 0 0	酒々井 46.9 0 0	栄 50.89 0 0

	時現在	風速	気温	風向	湿度	気圧	天候
7月15日							

トラック審判長  
投擲審判長  
跳躍審判長  
記録主任

平成25年7月15日



決勝記録表

競技会名 第64回印旛郡市民体育大会陸上競技大会  
会場 印西市松山下公園陸上競技場

主催 印旛郡市体育協会

種別	種目	1位		2位		3位		4位		5位		6位		7位		8位	
一般女子	100m	印西 13.11	白井 15.27	栄 15.67	佐倉 16.25	八街 16.47	0	0	0	0	0	0	0	0	0	0	0
		武内 彩香	青木 奈々	西山 恵	森下 晴絵	南條 香織	0	0	0	0	0	0	0	0	0	0	0
	走幅跳	印西 4m42	栄 3m61	白井 3m47	佐倉 3m06	八街 2m71	0	0	0	0	0	0	0	0	0	0	0
		千葉 汐里	西山 恵	青木 奈々	榎田久美子	南條 香織	0	0	0	0	0	0	0	0	0	0	0
	砲丸投 4.0kg	7m62	富里 7m08	八街 6m40	白井 6m13	佐倉 6m12	四街道 5m28										
		宮本夕香里	武井 麻子	梅澤由美子	矢ヶ部純子	千脇 治子	竹内 沙知										
高校女子	100m	佐倉 13.39	印西 13.53	四街道 13.97	白井 14.03	栄 14.18	酒々井 14.33	富里 14.39									
		上代 沙耶	西井 彩花	佐々木優衣	高久みなみ	中尾 友美	田仲 瑞樹	加藤 沙紀									
	100mH	印西 15.12	白井 17.59	栄 20.87	佐倉 20.88	富里 25.60											
		今井真優美 大会新	寺田 彩香	中尾 友美	佐藤 都	西濱 汐弥											
	走高跳	八街 1m60	佐倉 1m40	白井 1m35	印西 1m35	富里 1m00											
	木村 彩美 大会新	馬場ゆりか	寺田 彩香	大谷 真優	藤本 陽												
	走幅跳	栄 5m39	印西 5m20	白井 4m88	四街道 4m75	酒々井 4m56	佐倉 4m44	富里 3m66									
		大槻 優渚	西井 彩花	仲田 流海	坂田 晴香	飯笹 里紗	桐生 慎子	加藤 沙紀									
	砲丸投 4.0kg	佐倉 11m88	印西 8m27	四街道 7m48	富里 6m79	白井 5m98											
		鈴木 綾夏 大会新	今井真優美	本橋 菜々	小林美奈子	高久みなみ											
共通女子	800m	印西 2:17.52	八街 2:23.58	佐倉 2:38.05	富里 2:52.10	栄 3:10.38											
		小松 有梨 大会新	園 汐梨	神田 久恵	小林美奈子	近藤可奈子											
	3000m	四街道 11:07.45	富里 11:21.87	佐倉 11:29.91													
		竹内 沙知	石井 愛子	神田 久恵													
	4×100mR	白井 52.17	印西 52.43	佐倉 53.48	四街道 57.6	栄 57.95	富里 59.43	0	0	0	0	0	0	0	0	0	
		0	0	0	0	0	0	0	0	0	0	0	0	0	0	0	
		0	0	0	0	0	0	0	0	0	0	0	0	0	0	0	

得点外種目

50歳以上男子	100m	佐倉 13.49	栄 13.79	佐倉 14.44	白井 14.57											
		島森 邦夫	大井 成介	前田 活朗	山本 義男											
	3000m	佐倉 10:58.65	四街道 11:37.47	四街道 11:47.86	白井 12:22.64											
		安達 孝弘	河口 重雄	有田 康雄	山本 義男											
共通男子	やり投げ	富里 54m96	八街 41m60	白井 40m68	八街 33m49	0	0	0	0	0	0	0	0	0	0	0
		川井 貴澄 大会新	佐々木杏澤士	海老原諒充	近藤 晴彦	0	0	0	0	0	0	0	0	0	0	0
共通女子	やり投げ	四街道 23m56	0	0	0	0	0	0	0	0	0	0	0	0	0	0
		本橋 菜々	0	0	0	0	0	0	0	0	0	0	0	0	0	0

	時現在	風速	気温	風向	湿度	気圧	天候
7月15日							

トラック審判長.....  
 投擲審判長.....  
 跳躍審判長.....  
 記録主任.....

# 平成25年度 印旛郡市民体育大会バレーボール競技 組合せ

大会月日 平成25年7月21日(日)

<男子> 会場 四街道市総合公園体育館 開場8:30 試合開始9:30

○囲み第1試合の審判関係担当、第2試合以降負審、リベロは1名で実施

決勝はA3、B3の負けたチームでお願いします(5名づつ)

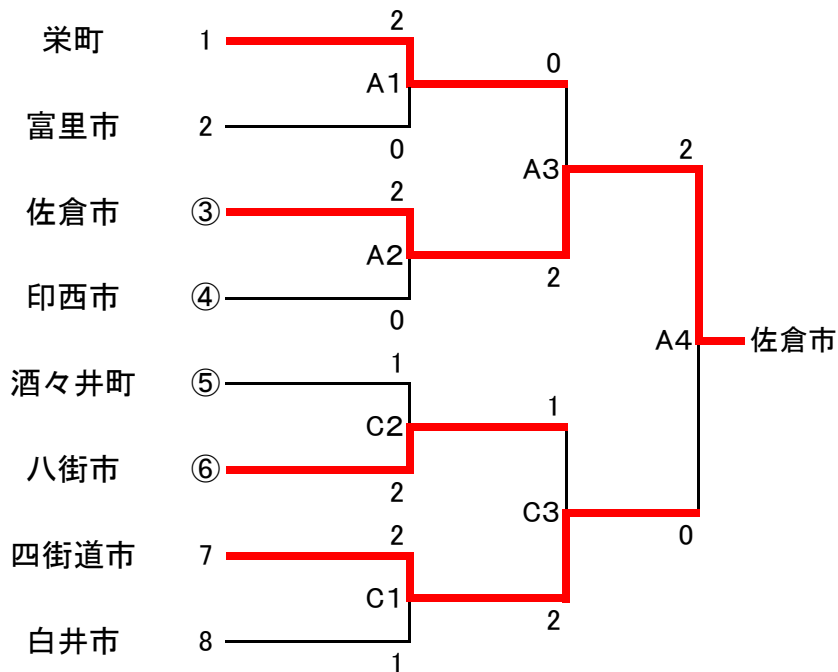

<女子> 会場 四街道市総合公園体育館 開場8:30 試合開始9:30

○囲み第1試合の審判関係を担当、第2試合以降は負審でお願いします。

決勝はB3、D3の負けたチームでお願いします(5名づつ)

C・Bコートはメインアリーナ、Dコートはサブアリーナです。

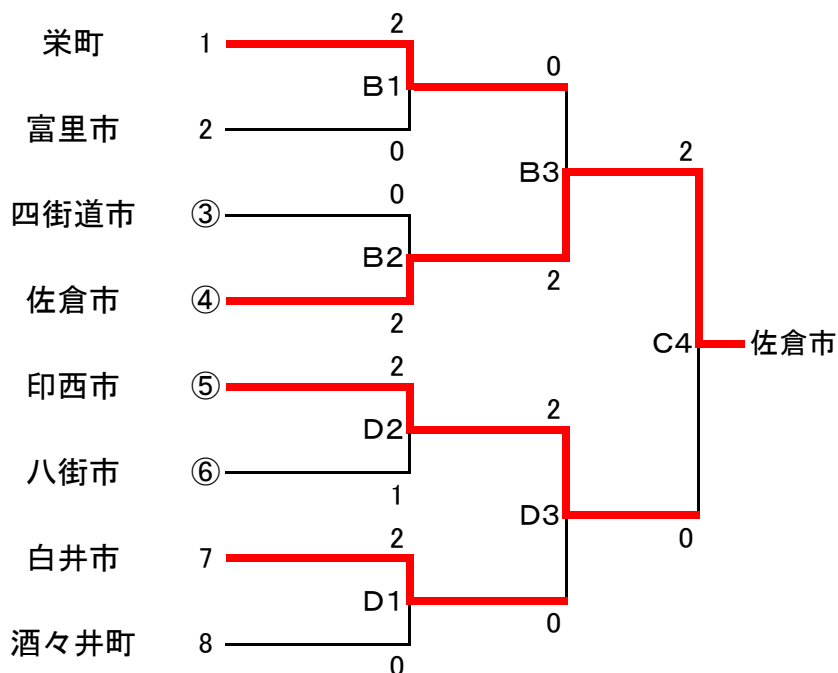

## 注意事項

1. ゴミは各チームで持ち帰ること。
2. 喫煙は会場内は禁止、体育館外の指定場所で喫煙し、吸殻等ポイ捨て厳禁。
3. 駐車場が狭いため出来るだけ乗り合わせでお願いします。
4. 連続試合の場合は前試合終了15分後のプロトコールとする。

### 3. ソフトテニス

男子(白井運動公園テニス場)

7月21日(日) 集合 8:30 試合開始 9:00

予選リーグ

A	1	2	3	4
1 富里市		1	2	0
2 八街市	2		2	0
3 四街道市	1	1		0
4 佐倉市	3	3	3	

B	1	2	3	4
1 白井市		0	2	3
2 栄町	3		1	2
3 印西市	1	2		3
4 酒々井町	0	1	0	

決勝トーナメント(2点先取戦)

3位決定戦は行わない。

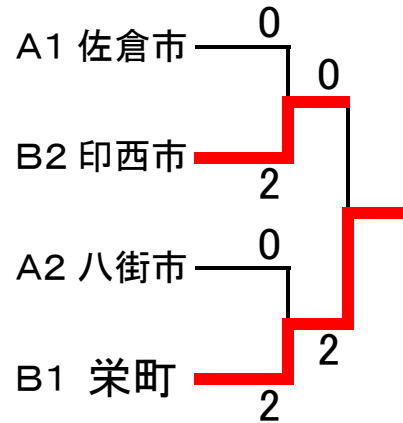

女子(白井運動公園テニス場)

7月21日(日) 集合 8:30 試合開始 9:00

予選リーグ

A	1	2	3	4
1 白井市		0	3	2
2 富里市	3		3	3
3 八街市	0	0		1
4 酒々井町	1	0	2	

B	1	2	3	4
1 四街道市		0	0	1
2 印西市	3		1	2
3 佐倉市	3	2		3
4 栄町	2	1	0	

決勝トーナメント(2点先取戦)

3位決定戦は行わない。

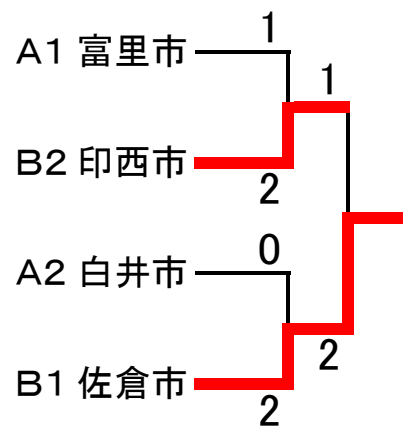

# 4. 卓球

男子(佐倉市民体育館)

7月28日(日) 集合 9:00 試合開始 10:10

八街市

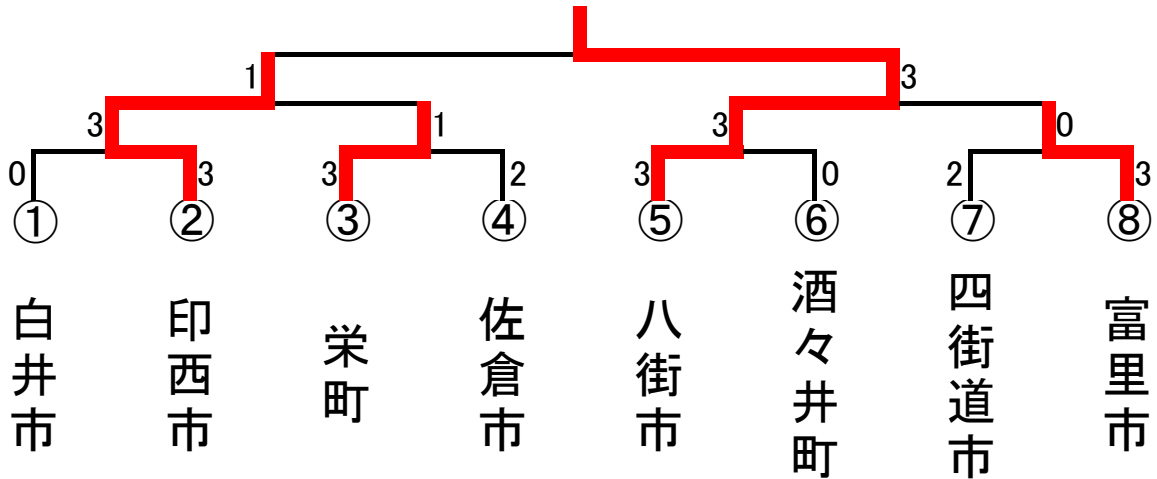

## ●3位決定トーナメント

栄町

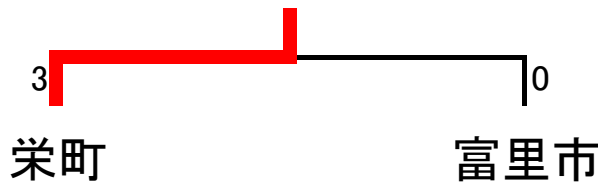

## ●1回戦敗者 5位・6位決定トーナメント

佐倉市

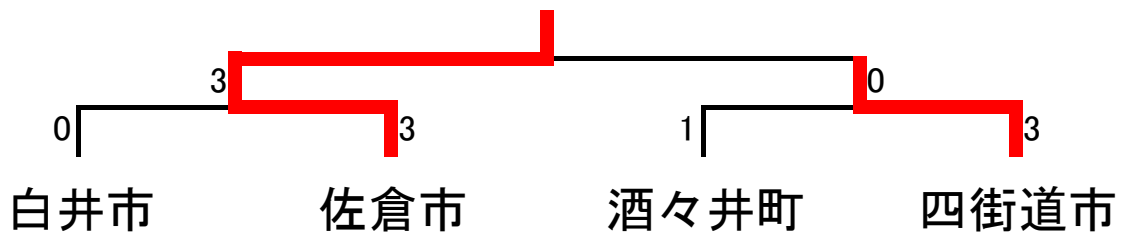

## ●7位・8位決定トーナメント

白井市

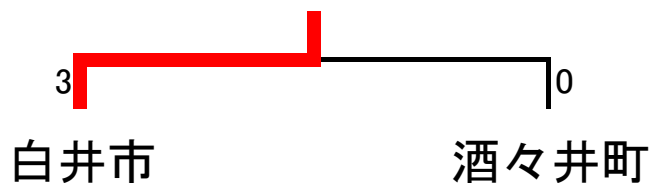

# 4. 卓球

女子(佐倉市民体育館)

7月28日(日) 集合 9:00 試合開始 10:10

印西市

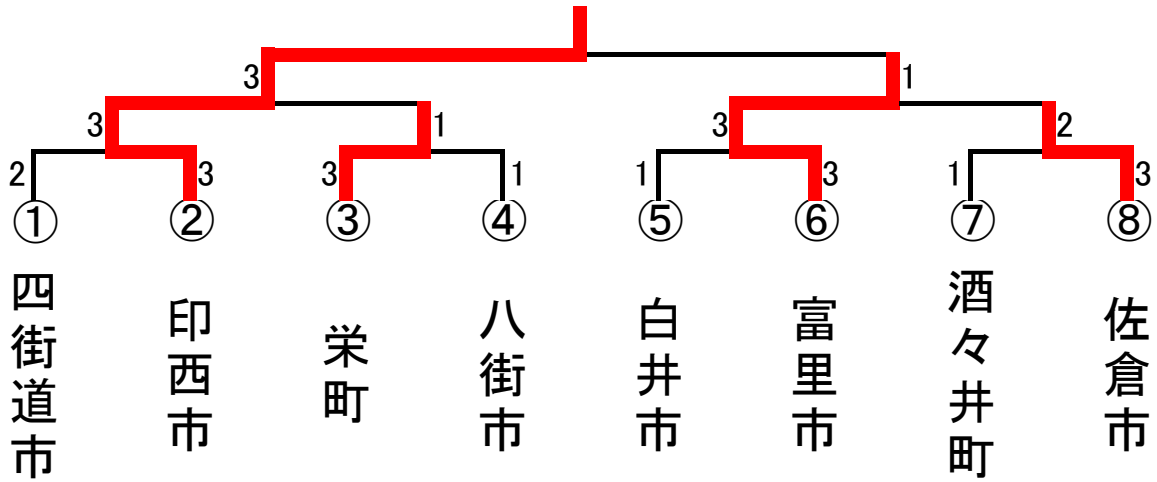

## ●3位決定トーナメント

栄町

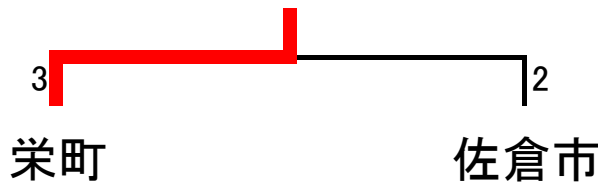

## ●1回戦敗者 5位・6位決定トーナメント

八街市

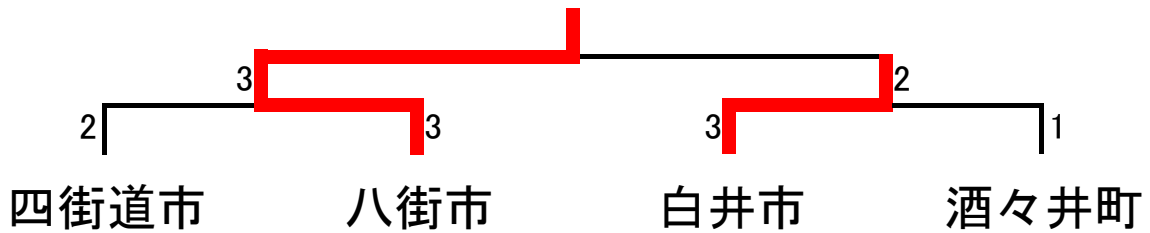

## ●7位・8位決定トーナメント

四街道市

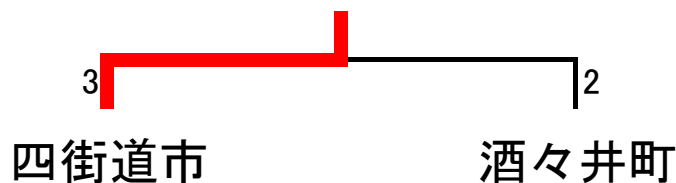



# 5. バスケットボール

男子(松山下公園総合体育館)

7月20日(土) 集合 9:00 試合開始 10:00

7月21日(日) 集合 9:00 試合開始 10:00

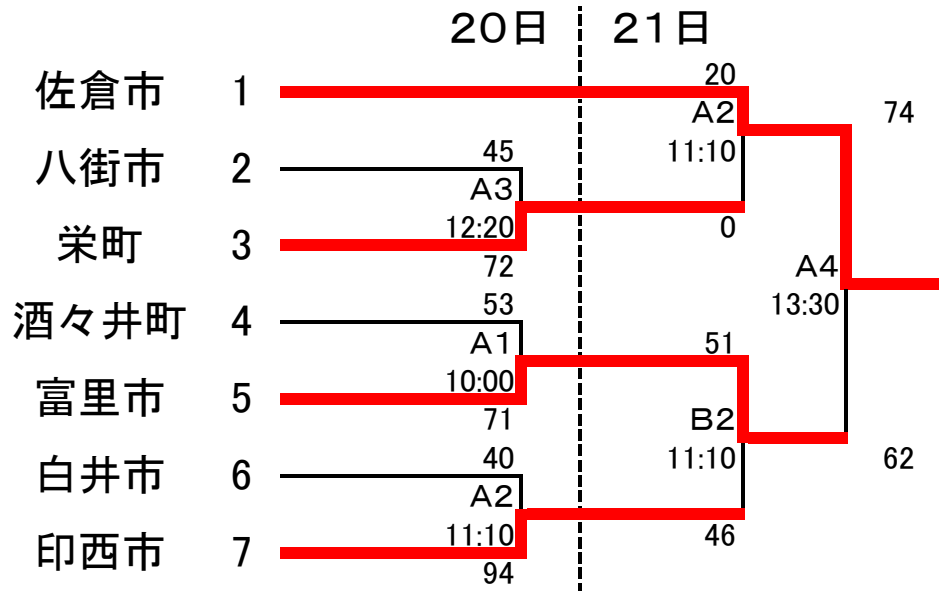

女子(松山下公園総合体育館)

7月20日(土) 集合 9:00 試合開始 10:00

7月21日(日) 集合 9:00 試合開始 10:00

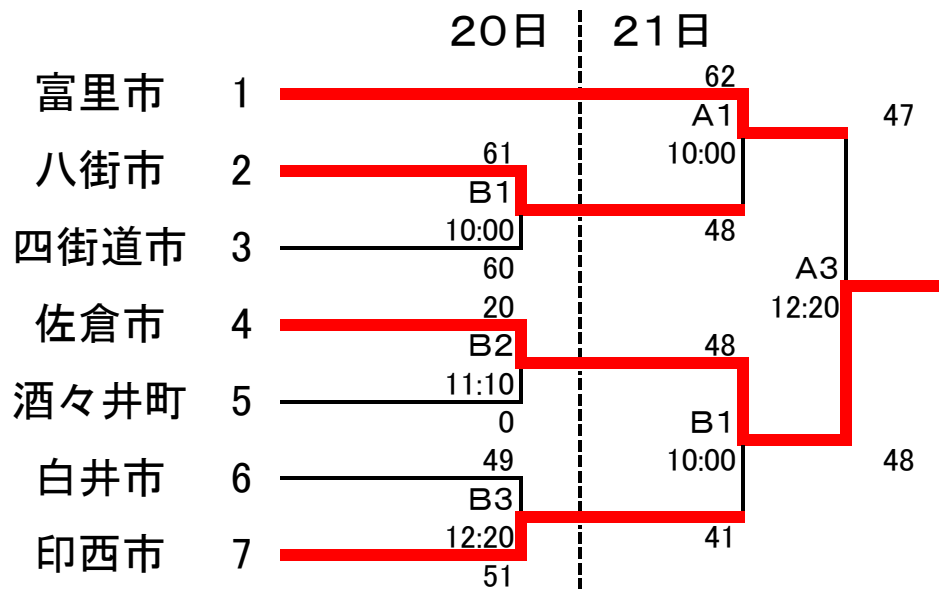

## 6. 軟式野球

(岩名運動公園野球場)

7月20日(土) 第1試合開始 9:00

7月21日(日) 第1試合開始 9:00

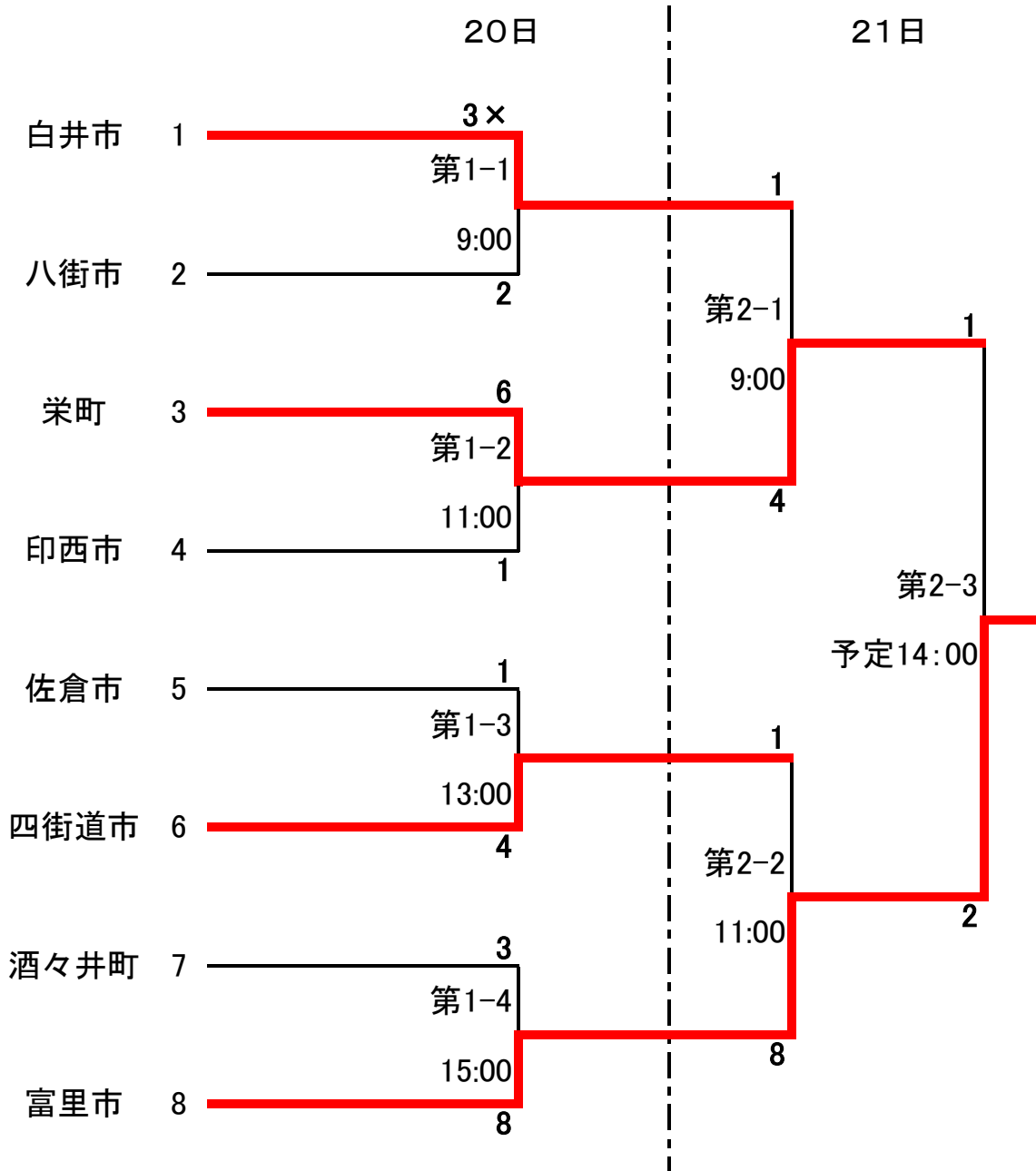

# 8. 剣道

(富里社会体育館)

7月14日(日) 集合 9:30 開会 10:00

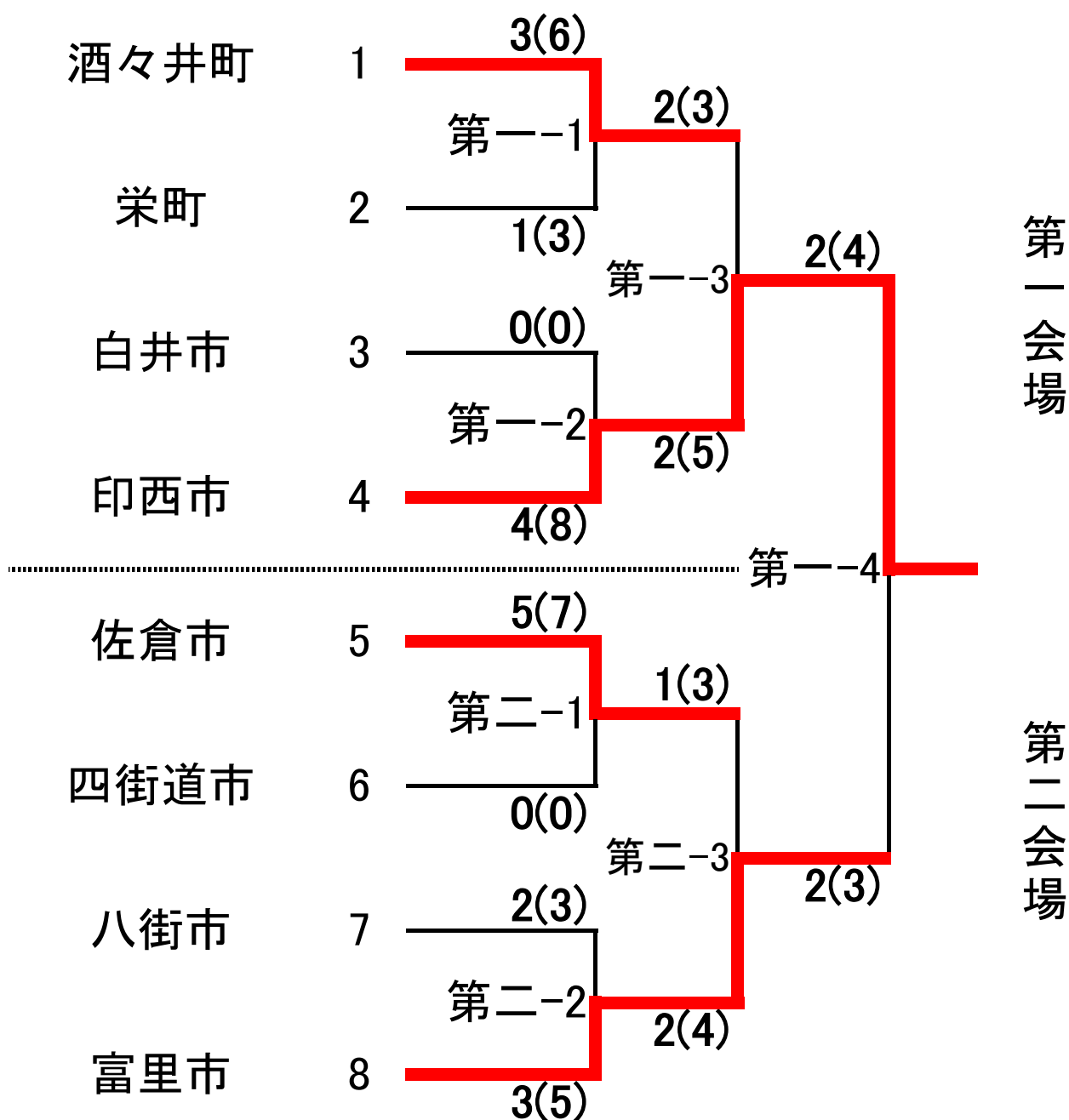

# 9. 柔道

(八街市立八街中学校武道場)

7月21日(日) 集合 9:30 試合開始 10:00

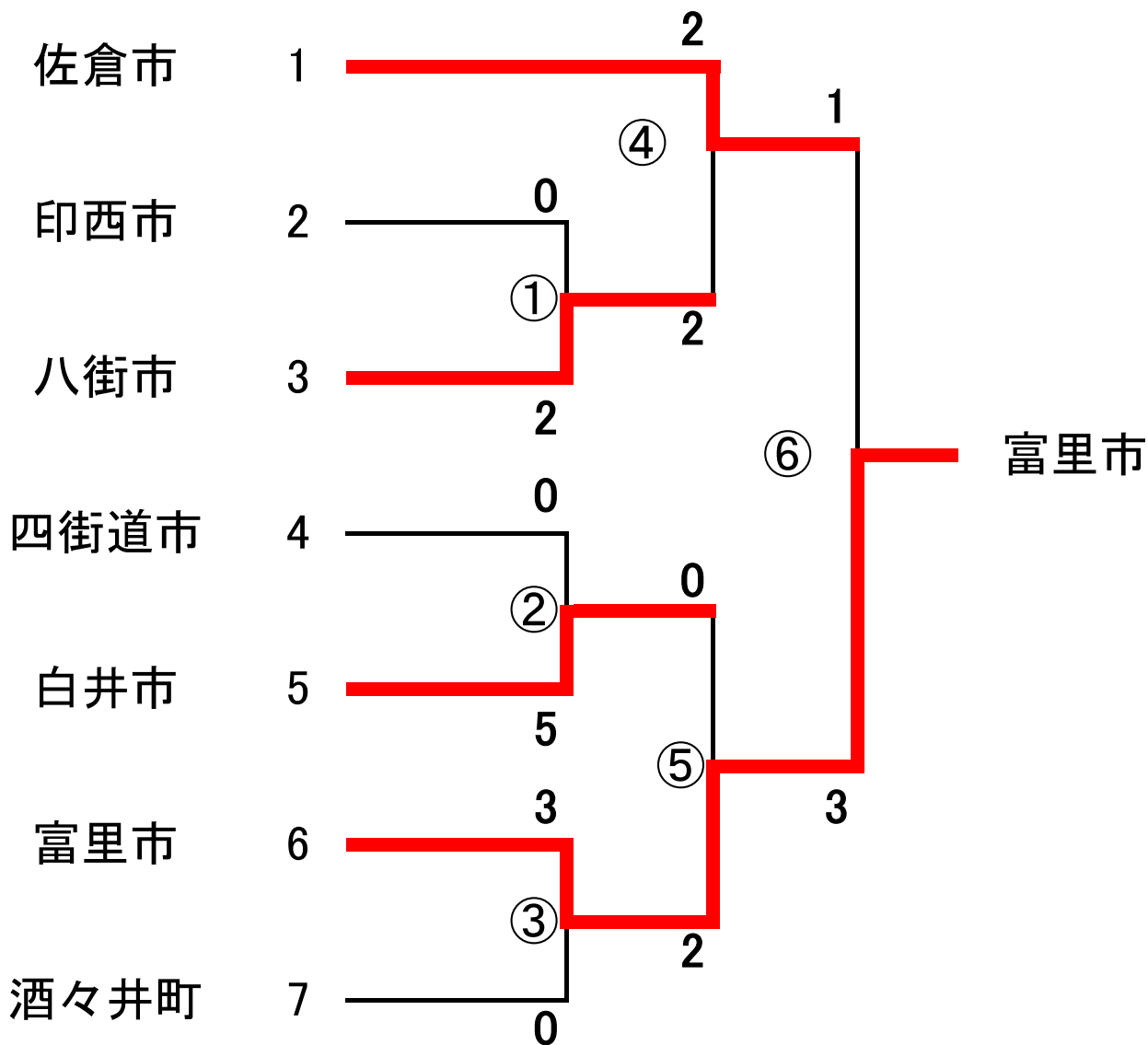

# 10. 弓 道

(八街市スポーツプラザ 弓道場)

7月21日(日) 集合 9:30 試合開始 10:00

立 順		的中数		総的中数	順 位	得 点
1	白井市	1回目	7	23	4	3
		2回目	8			
		3回目	8			
2	八街市	1回目	6	20	6	1
		2回目	6			
		3回目	8			
3	栄町	1回目	4	15	8	1
		2回目	6			
		3回目	5			
4	富里市	1回目	11	27	3	5
		2回目	8			
		3回目	8			
5	印西市	1回目	10	28	2	7
		2回目	11			
		3回目	7			
6	佐倉市	1回目	10	31	1	9
		2回目	8			
		3回目	13			
7	四街道市	1回目	7	21	5	1
		2回目	8			
		3回目	6			
8	酒々井町	1回目	6	18	7	1
		2回目	7			
		3回目	5			

# 11. テニス

男子(松山下公園 テニスコート)

7月20日(土) 集合 8:30 試合開始 9:00

## 予選トーナメント Aブロック

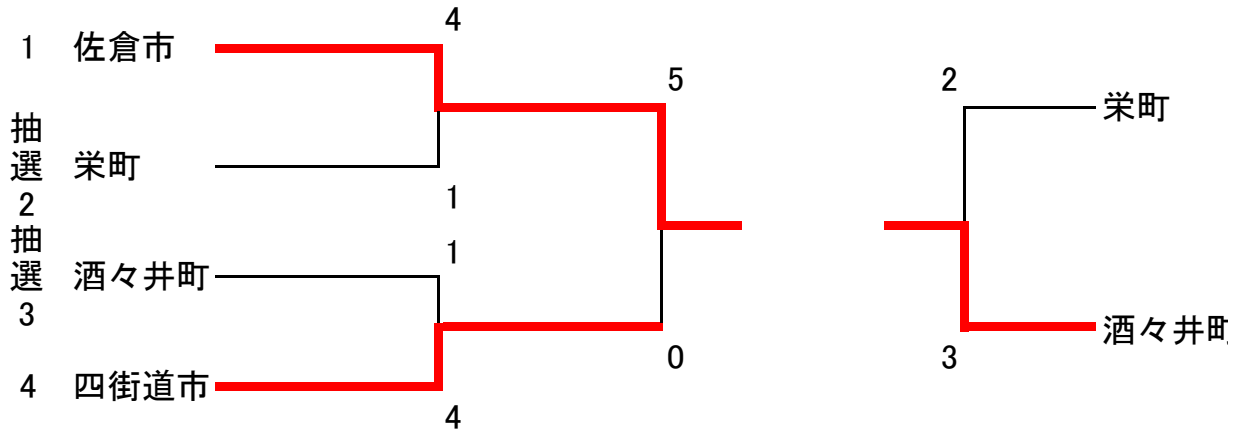

## 予選トーナメント Bブロック

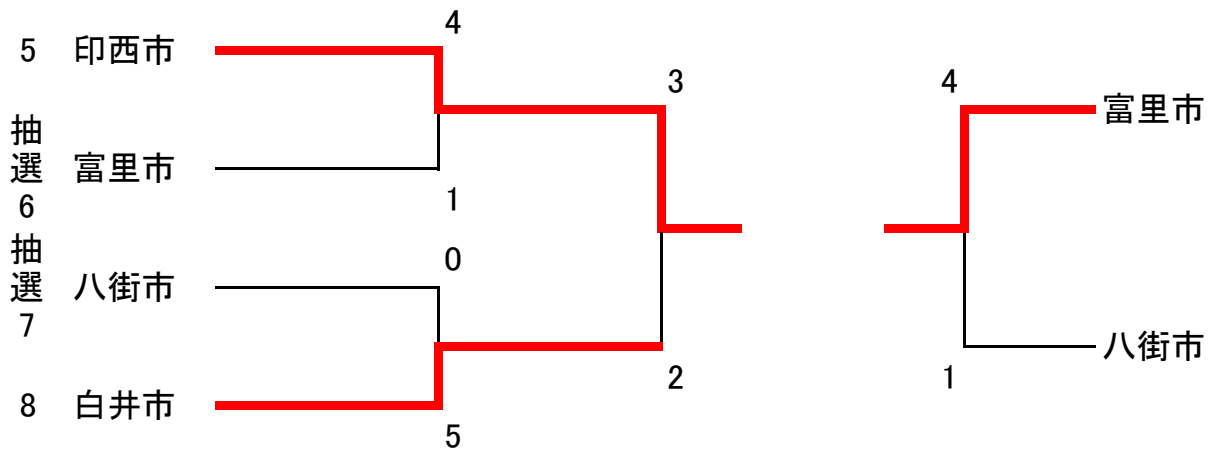

## 決勝トーナメント

男子(松山下公園 テニスコート)

7月21日(日) 集合 8:30 試合開始 9:00

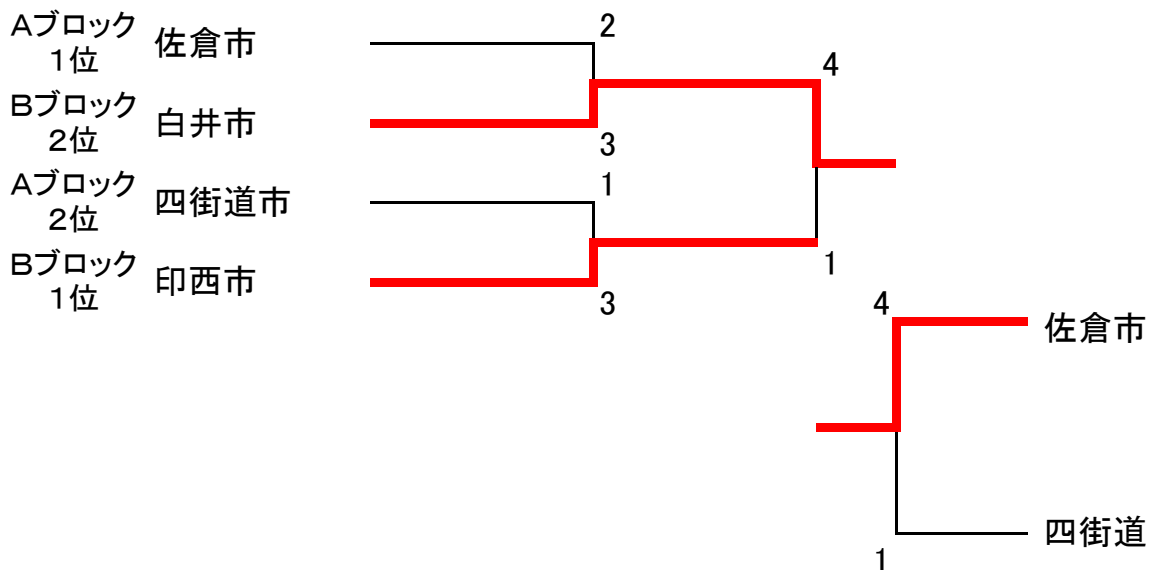

# 11. テニス

女子(松山下公園 テニスコート)

7月20日(土) 集合 8:30 試合開始 9:00

## 予選トーナメント Aブロック

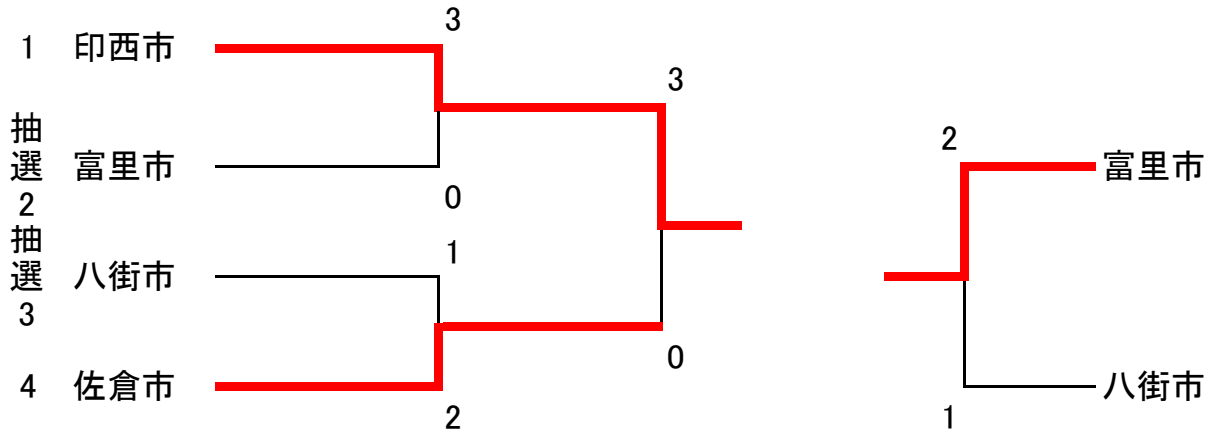

## 予選トーナメント Bブロック

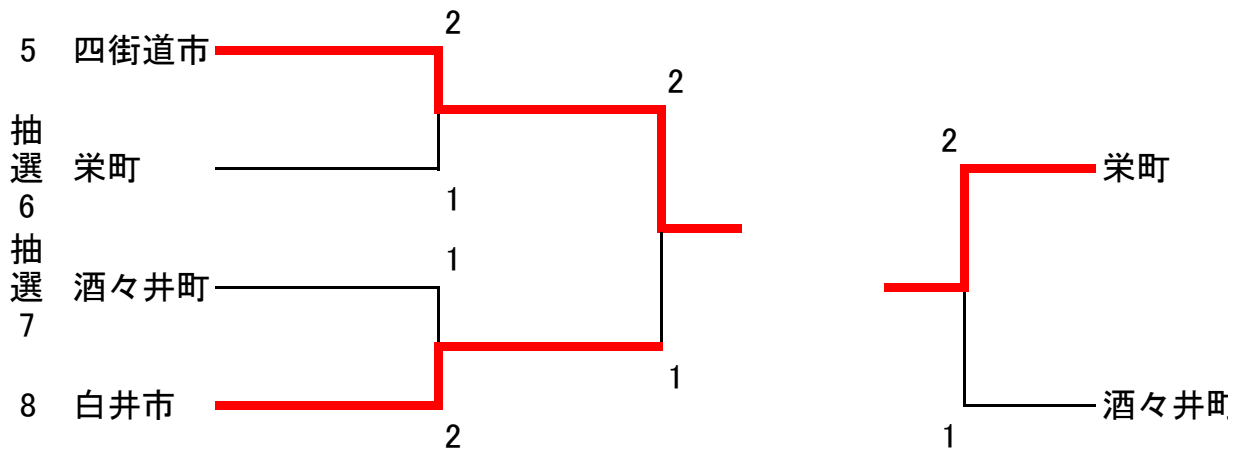

## 決勝トーナメント

女子(松山下公園 テニスコート)

7月21日(日) 集合 8:30 試合開始 9:00

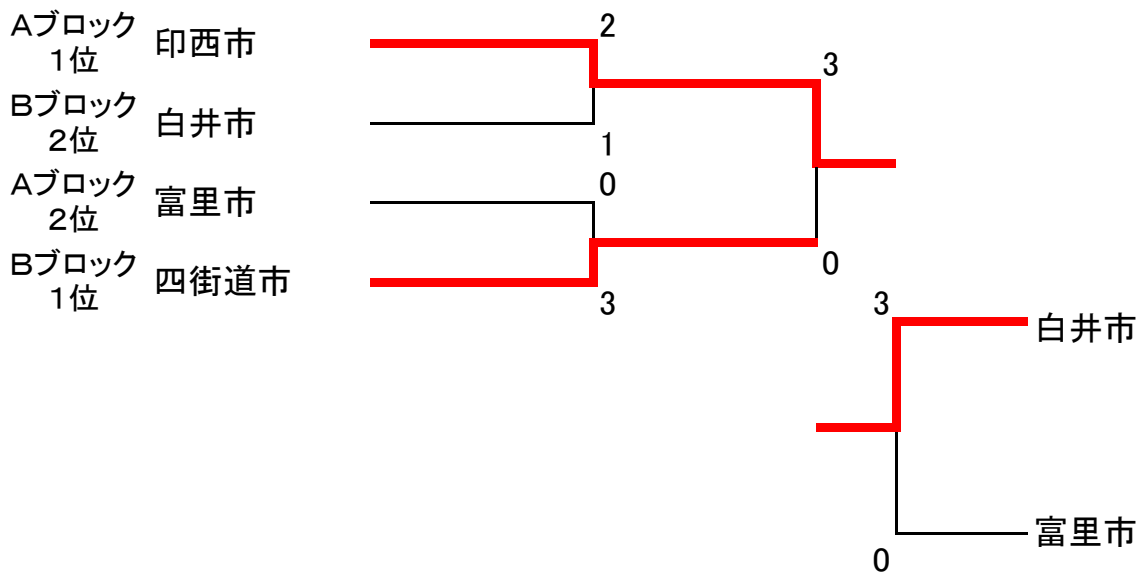

# 12. ソフトボール

◎開会式(男女) 8:30~ 四街道総合公園多目的運動場

## 男子(四街道中央公園(A面))

7月20日(土) 集合 8:00四街道総合公園多目的運動場 試合開始 10:00

7月21日(日) 集合 9:00 試合開始 10:00

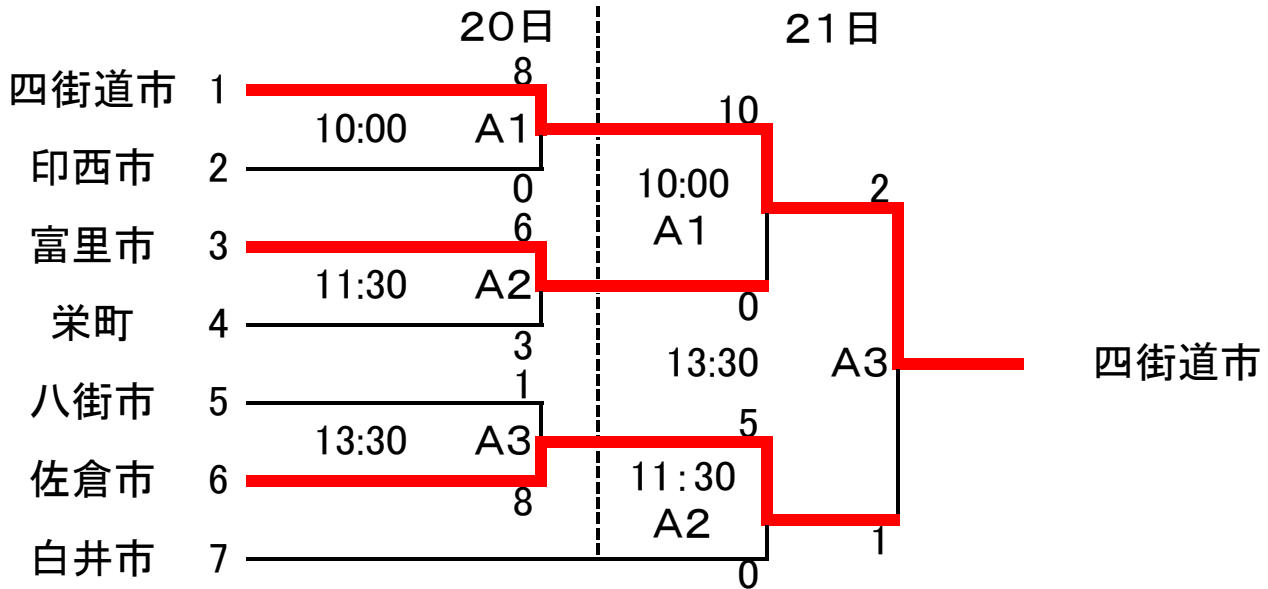

## 女子(四街道総合公園多目的運動場(A面))

7月20日(土) 集合 8:00四街道総合公園多目的運動場 試合開始 10:00

7月21日(日) 集合 9:00 試合開始 10:00

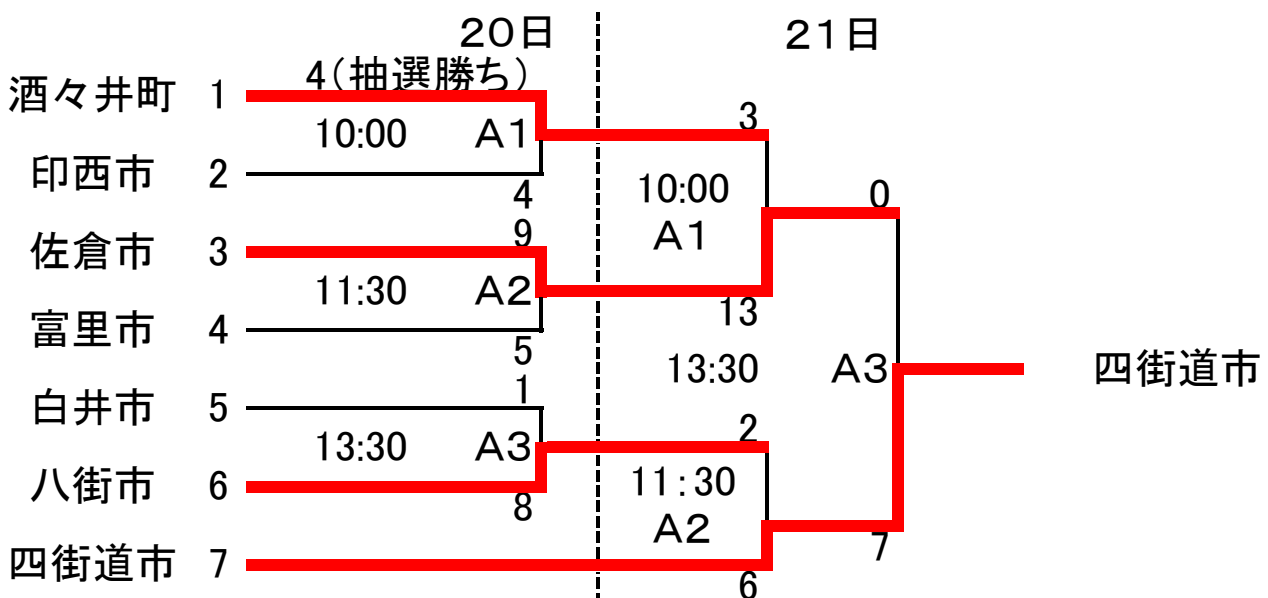



# 13. バドミントン

男子(富里社会体育館)

7月27日(土) 集合 9:20 試合開始 10:00

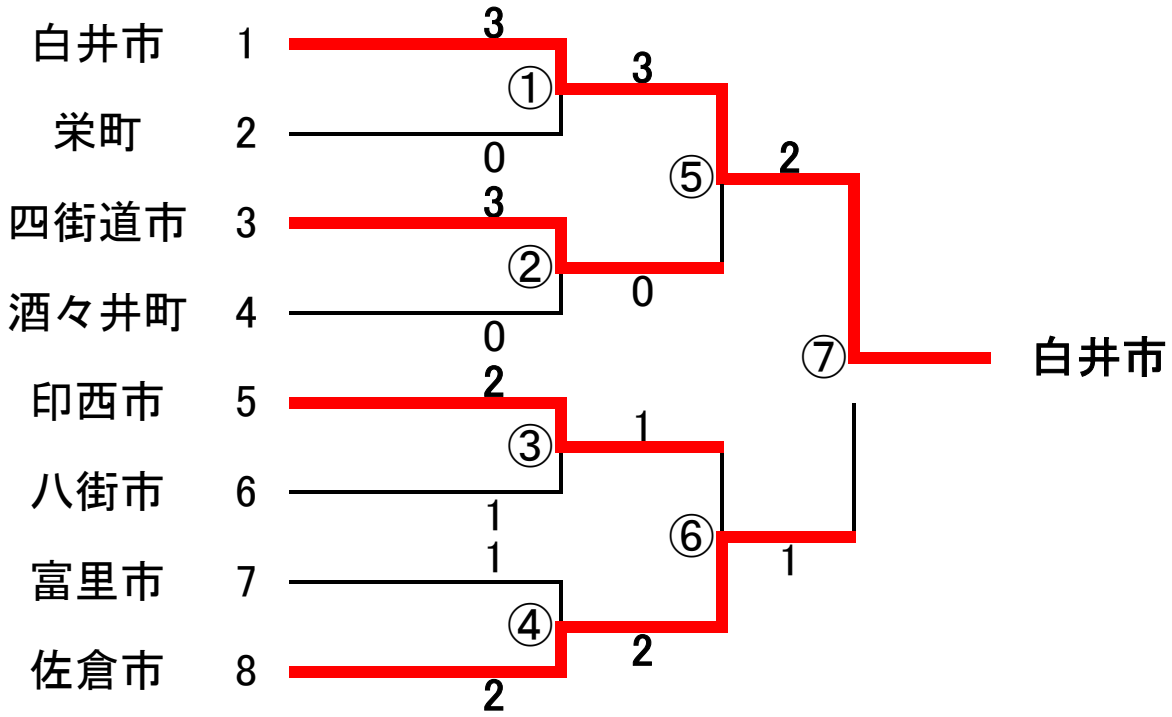

女子(富里社会体育館)

7月27日(土) 集合 9:20 試合開始 10:00

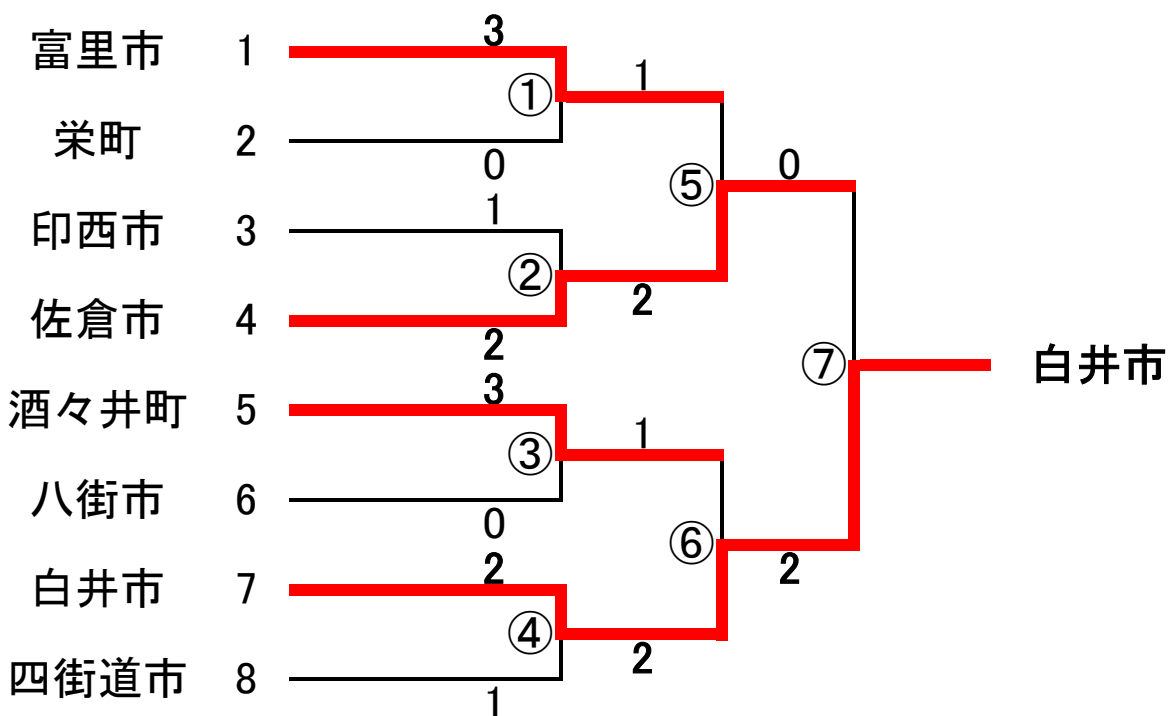

## 14. ゴルフ

7月16日(火)

・受付7:00～   ・スタート IN :   OUT :

	上位6名のスコアー								スコ アー合 計	順位	得点
	1	2	3	4	5	6					
1 佐倉市	79	81	82	84	86	86			498	3	5
2 四街道市	79	80	80	81	85	85			490	2	7
3 八街市	76	83	84	85	87	89			504	4	3
4 印西市	74	77	81	83	84	87			486	1	9
5 白井市	77	78	83	89	89	90			506	5	1
6 富里市	81	82	87	89	89	90			518	7	1
7 酒々井町	84	85	86	90	92	92			529	8	1
8 栄町	82	82	83	84	90	95			516	6	1

## 第64回印旛郡市民体育大会 ゴルフ競技組合せ表

〈アウト〉  
(レディース)

スタート	組	選手氏名												
		I			II			III			IV			
8:00	9	佐倉①	にのみや	あけみ	印西①	しのだ	えつこ	栄①	しいな	しずこ	酒々井①	/		
			二宮	明美		篠田	悦子		椎名	静子		46	0	
			45	45	90	51	46	97	48	47	95			
8:07	10	八街①	いとう	やすこ	四街道①	みその	みなこ	富里①	石井 文子			白井②	/	
			伊東	恭子		御園	未奈子		58	50	108		46	0
			54	52	106	51	46	97						

(グランドシニア)

8:14	11	白井①	ひらい	いさお	印西①	おおたけ	さだお	富里①	じんぼう	たかお	栄①	たかはし	としお	
			平井	勲		大竹	貞夫		神保	孝夫		高橋	稔夫	
			47	42	89	49	48	97	48	56	104	41	43	84

(シニア)

8:21	6	佐倉①	なかじま	ひさゆき	白井①	渡辺 秀男			富里①	ゆきもと	しげあき	栄①	いとかわ	しょういち
			中島	久幸		39	39	78		行本	茂昭		40	42
			43	44	87				45	42	87			
8:28	7	印西①	いらい	しょういち	四街道①	すがや	まさたけ	八街①	たかくら	きとし	酒々井①	もろおか	よしかつ	
			岩井	正一		菅谷	真武		高倉	哲		47	45	92
			38	39	77	44	41	85	38	38	76			
8:35	8	佐倉②	たての	みつお	印西②	おおの	しんじ	富里②	こしいし	みつお	八街②	いしやま	てるあき	
			館野	光夫		大野	新司		輿石	三男		41	44	85
			37	42	79	36	38	74	46	43	89			

(一般)

8:42	1	佐倉①	いしい	ひであき	印西①	しばた	ふみひろ	富里①	笹沼 宏治			酒々井①	いしい	もとひさ
			石井	秀明		柴田	文弘		49	47	96		46	40
			39	47	86	38	43	81						
8:49	2	白井①	滝沢 剛			四街道①	なごや	はるお	八街①	いとひさ	いるわんでい	栄①	こいで	よしあき
			45	53	98		名見耶	晴夫		糸久	イルワンデイ		41	42
						46	42	88	38	45	83			
8:56	3	佐倉④	やまもと	えいじ	印西④	おしだ	いりょう	八街④	なかむら	かずひこ	栄④	/		
			山本	英司		53	42		95	中村		和彦	52	38
			52	47	99									
9:03	4	白井④	おにつか	こうじ	四街道④	くまがい	やすひろ	富里④	やなぎぼし	いさむ	酒々井④	こさか	めぐみ	
			鬼束	晃司		42	38		80	柳橋		勇	43	50
			45	44	89				42	47	89			
9:10	5	白井③	うちぼり	やすまさ	印西③	つちや	ひでゆき	八街③	やまもと	きょういち	酒々井③	きたばやし	ひろみつ	
			内堀	靖将		43	40		83	山本		亨一	43	49
			48	43	91				45	45	90			

## 第64回印旛郡市民体育大会 ゴルフ競技組合せ表

〈イン〉

(レディース)

8:00	9	佐倉②	岩井 由美			白井①	しもやま きよこ 下山 きよ子			八街②	いまい とみこ 今井 十三子			酒々井②	/		
			55	60	115		49	49	98		46	43	89				0
8:07	10	四街道②	よこやま じゅんこ 横山 淳子			印西②	くろさき みえこ 黒崎 三枝子			富里②	いしばし けいこ 石橋 圭子			栄②	/		
			40	45	85		52	49	101		48	43	91				0

(グランドシニア)

8:14	11	佐倉①	かい としお 甲斐 利男			四街道①	からかま としお 唐鎌 利雄			八街①	やまもと やわら 山本 和			酒々井①	まつだ たかゆき 松田 隆行		
			41	41	82		43	38	81		45	39	84		45	45	90

(シニア)

8:21	6	白井②	しもやま てるみ 下山 輝美			四街道②	きし よしたけ 岸 美武			酒々井②	ふるい まさふみ 古井 正文			栄②	すずき ゆきお 鈴木 幸男		
			38	39	77		38	42	80		40	44	84		48	42	90
8:28	7	佐倉③	うえの まさひろ 上野 正裕			四街道③	しのざき すみお 篠崎 州央			富里③	ほさか かつひと 保坂 克人			八街③	おくあき またお 奥秋 全男		
			41	45	86		50	38	88		44	46	90		44	46	90
8:35	8	白井③	すずき たかお 鈴木 孝雄			印西③	やまざき あきら 山崎 明			酒々井③	あおき ちよきち 青木 千代吉			栄③	/		
			53	50	103		42	42	84		45	47	92				0

(一般)

8:42	1	佐倉③	いわい ひさお 岩井 久夫			四街道③	いまい わたる 今井 亘			富里③	たかぐち まさあき 高口 正章			栄③	おがわ まさる 小川 勝		
			44	40	84		41	38	79		39	42	81		47	50	97
8:49	2	佐倉⑤	いしかわ けんいち 石川 健一			白井⑤	いとう けんいち 伊藤 賢一			酒々井⑤	たかいし くにお 高石 邦男			栄⑤	/		
			41	46	87		45	45	90		47	50	97				0
8:56	3	四街道⑤	すずき はじめ 鈴木 肇			印西⑤	どい みのる 土井 実			富里⑤	すずき ひろふみ 鈴木 浩文			八街⑤	いしだ てるじ 石田 輝二		
			45	40	85		44	49	93		41	41	82		44	43	87
9:03	4	佐倉②	たかはし けん 高橋 健			白井②	はしもと てつお 橋本 哲夫			富里②	すずき しょうたろう 鈴木 正太郎			八街②	ひぐち やすひろ 樋口 康弘		
			42	39	81		45	38	83		46	44	90		43	48	91
9:10	5	四街道②	よこやま さとし 横山 智志			印西②	ちば い あつし 千葉井 篤司			酒々井②	まつもと せいいち 松本 誠一			栄②	きくち あきら 菊池 章		
			49	45	94		46	41	87		43	42	85		39	43	82

# 第64回 印旛郡市民体育大会 空手道大会 (酒々井小学校体育館)

7月15日(祝) 集合 9:00 試合開始 10:00

種 別 市町村	年 男			少 年 男 子			女 子			合 計 得 点	順位	得 点
	組手	型	小計	組手	型	小計	組手	型	小計			
佐 倉 市	0	3	3	9	9	18	-	-	-	21	3	5
四 街 道 市	0	0	0	-	-	-	3	0	3	3	7	1
八 街 市	0	6	6	0	0	0	0	0	0	6	6	1
印 西 市	0	0	0	0	0	0	14	9	23	23	1	9
白 井 市	6	0	6	8	8	16	0	0	0	22	2	7
富 里 市	-	-	-	-	-	-	-	-	-	-	-	-
酒 々 井 町	3	8	11	-	-	-	0	8	8	19	4	3
栄 町	8	-	8	-	-	-	-	-	-	8	5	1

# 15. 空手道 型 成年男子の部

優勝 榎正貴(酒)

準優勝 石原 篤(八)

第3位 小島郁夫(佐)

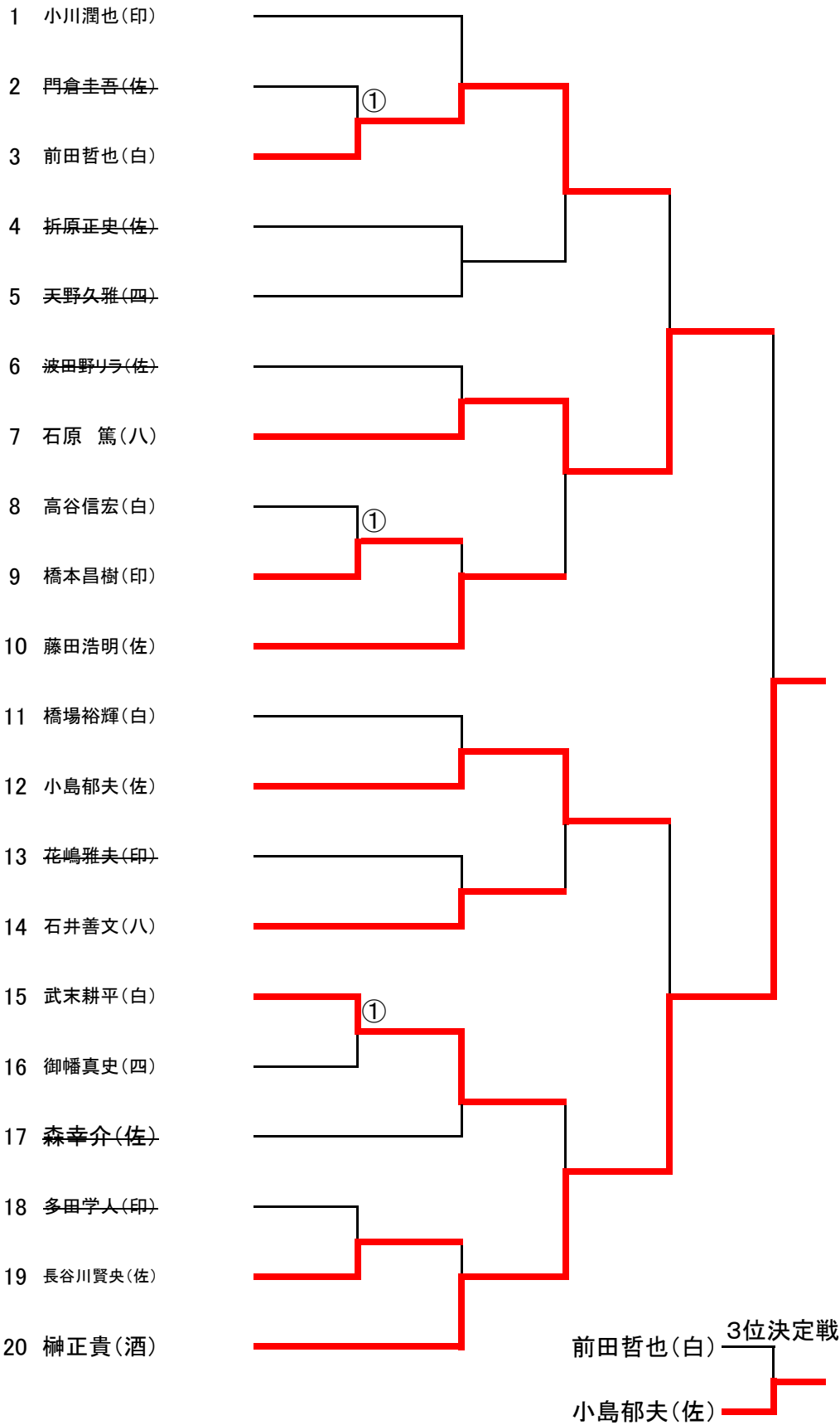

# 15. 空手道 型 成年女子の部

優勝 小出亜弥芽(酒)

準優勝 高橋理穂(印)

第3位 大河原景子(印)

- 1 高橋理穂(印)
- 2 桑原千恵(佐)
- 3 岡本真理(四)
- 4 齊藤真美(印)
- 5 笠原園子(白)
- 6 萩野瑛梨(富)
- 7 橋本由美子(印)
- 8 小出亜弥芽(酒)
- 9 脇坂佳美(佐)
- 10 大河原景子(印)
- 11 石原澄子(八)

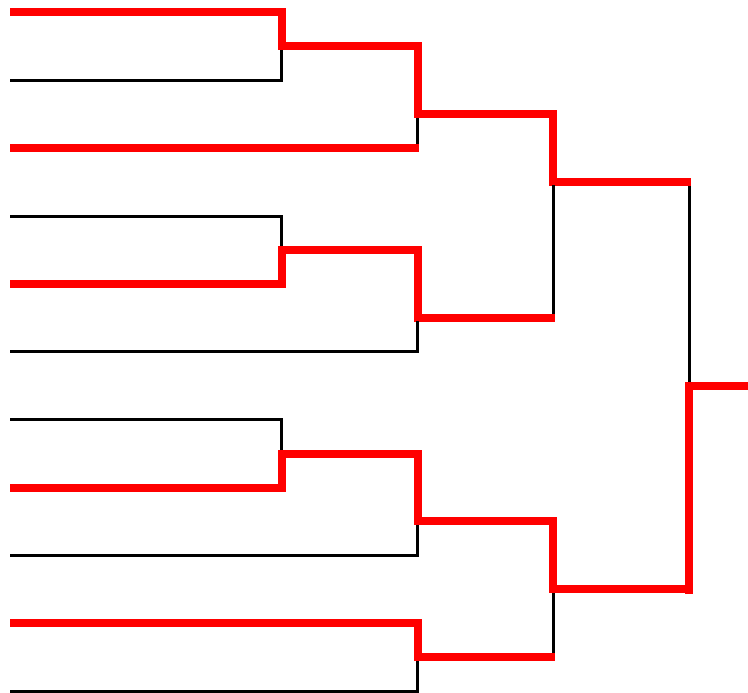

笠原園子(白) 3位決定戦  
大河原景子(印)

# 15. 空手道 型 少年男子の部

優勝 稲石 励(白)

準優勝 長谷川 頼史(佐)

第3位 長谷川 政善(佐)

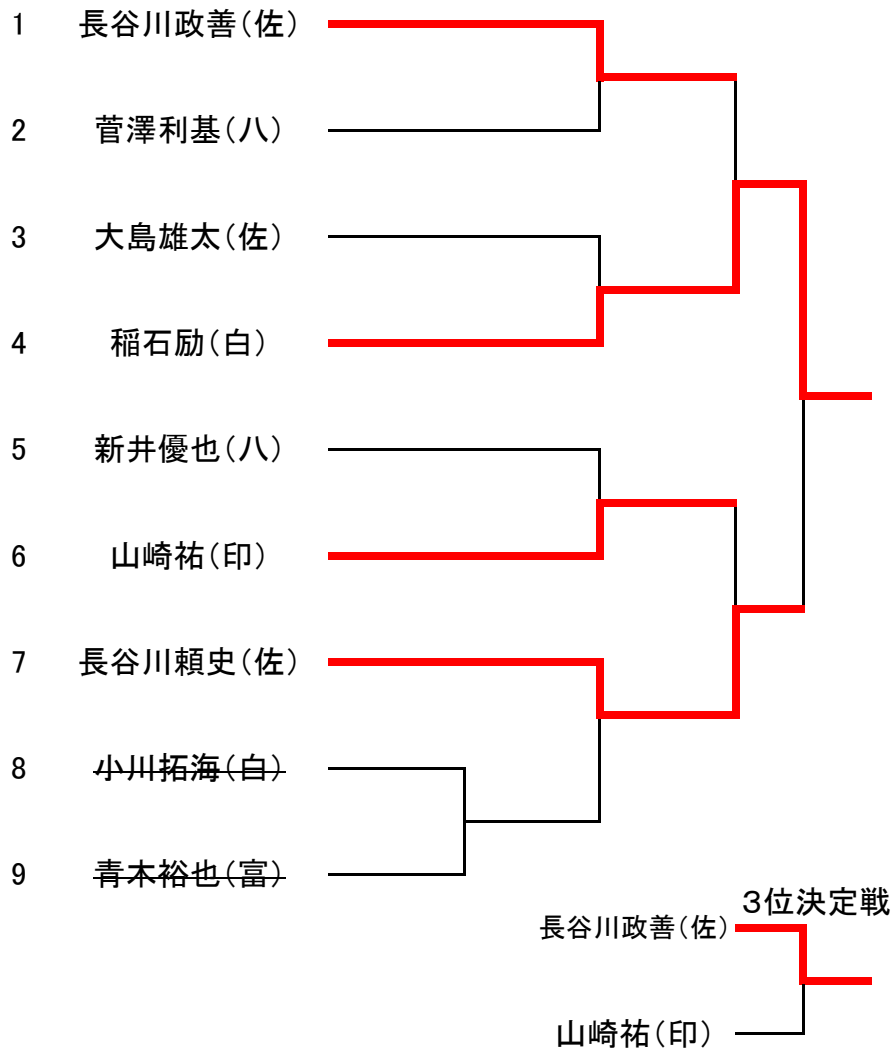



# 15. 空手道 組手 成年男子の部

優勝 杉田純一(栄)

準優勝 武藤真聖(白)

第3位 榊正貴(酒)

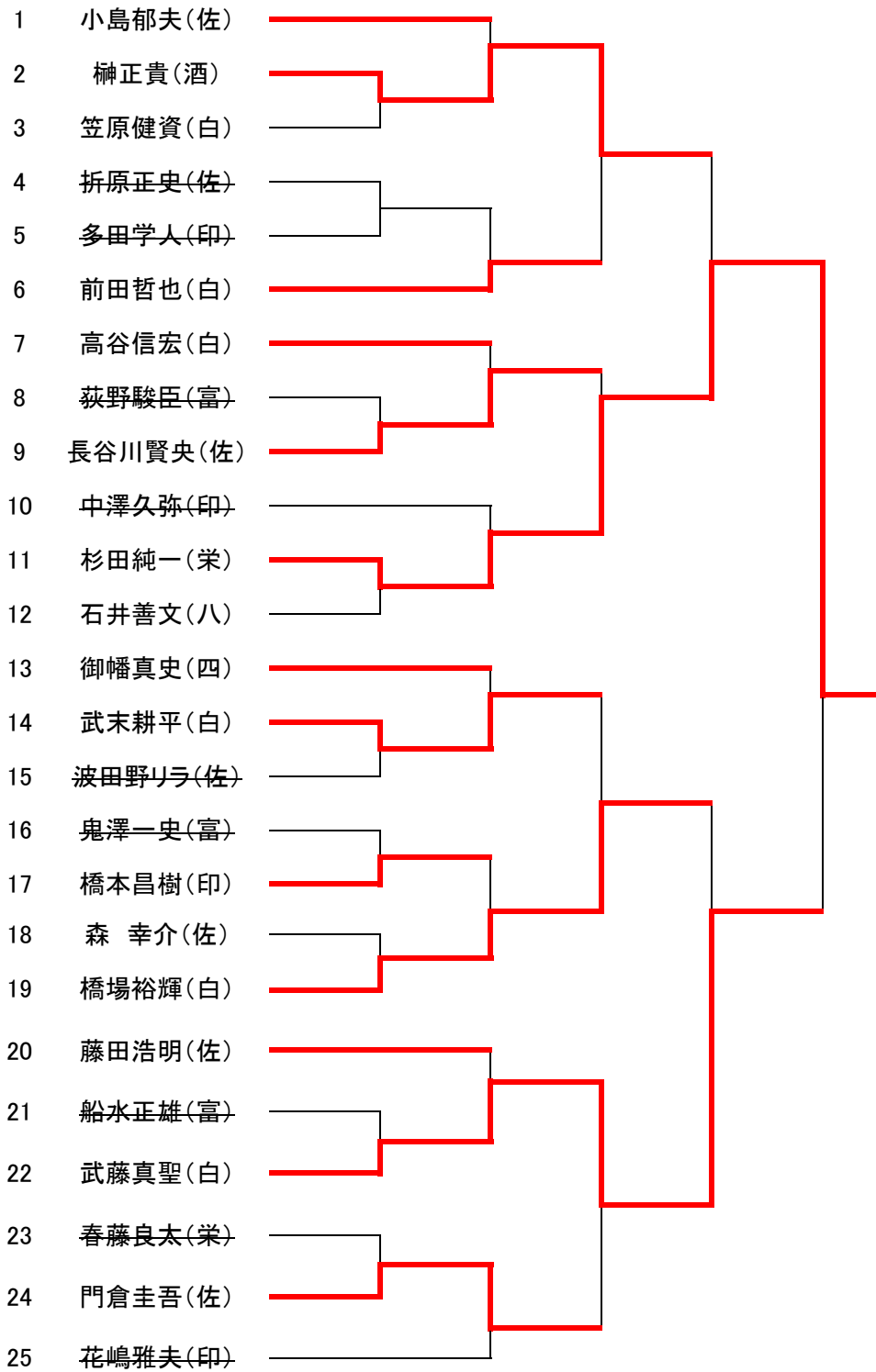

榊正貴(酒) 3位決定戦

橋場裕輝(白)

# 15. 空手道 組手 女子の部

優勝 下机芳美(印)

準優勝 高橋理穂(印)

第3位 岡本真理(四)

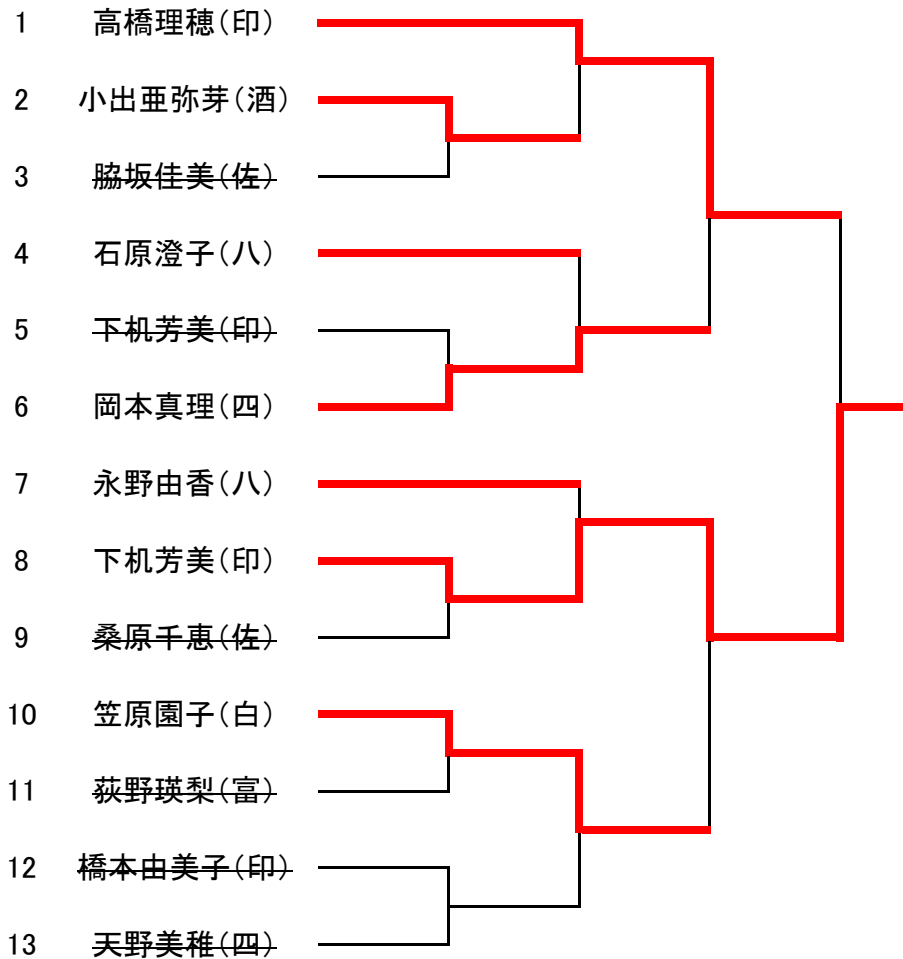

岡本真理(四) 3位決定戦

笠原園子(白)

# 15. 空手道 組手 少年男子の部

優勝 稲石励(白)

準優勝 大島雄太(佐)

第3位 長谷川頼史(佐)

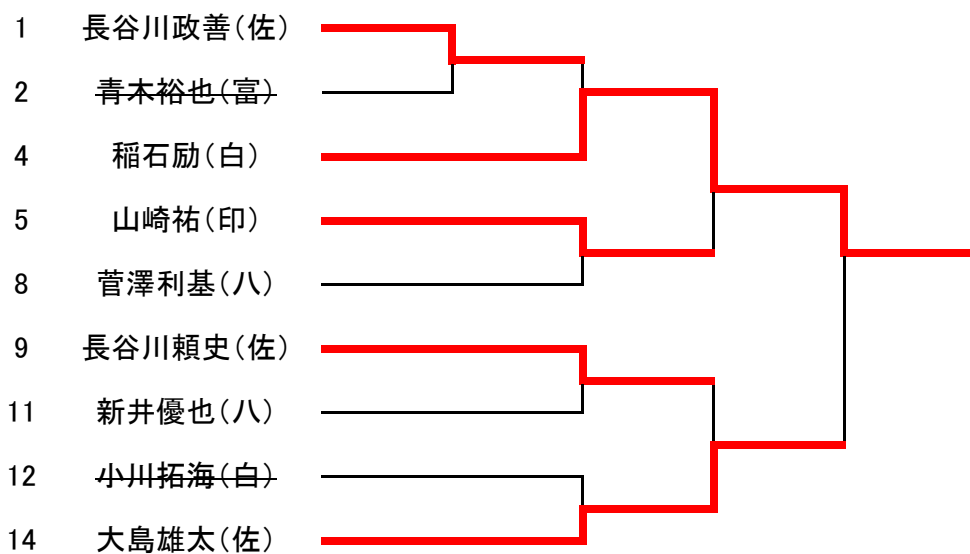

山崎祐(印) 3位決定戦

長谷川頼史(佐)

# 16. サッカー

(白井運動公園 陸上競技場)

7月14日(日) 集合:各試合開始30分前 試合開始 9:40

7月20日(土) 集合:各試合開始30分前 試合開始 9:40

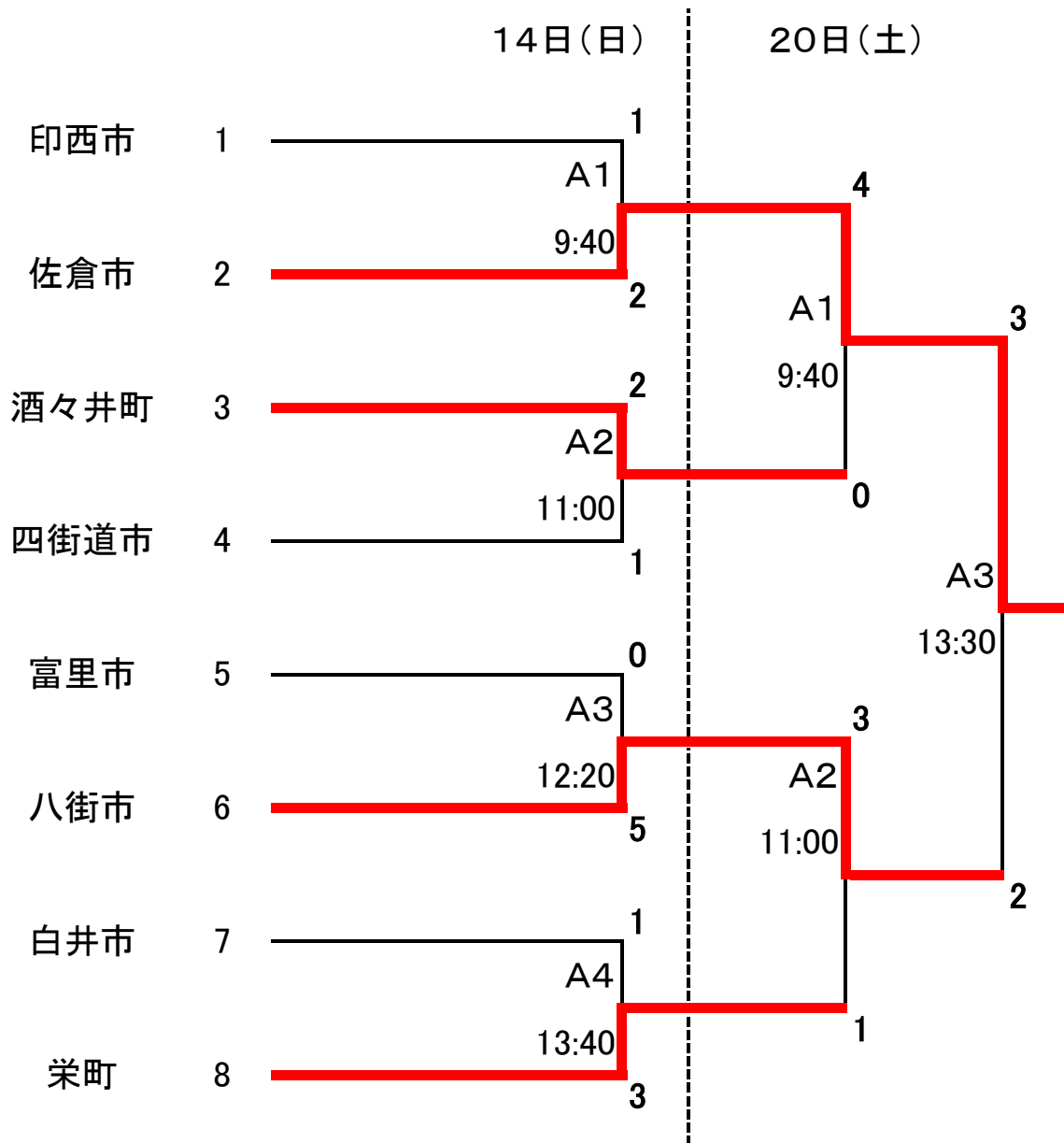

# 17. クレー射撃

(成田射撃場 : 印西市)

7月20日(土) 集合 8:00 試合開始 9:30

市町村名	T	選手名	1 R	2 R	合計	総合得点	順位	得点
1 四街道市	1	中村 誠	18	20	38	104	4	3
	8	鎌上 吉男	19	20	39			
	15	倉橋 大介	16	11	27			
2 八街市	2	青柳 政雄	13	13	26	109	3	5
	9	石橋 全	19	18	37			
	16	市川 光男	24	22	46			
3 富里市	3	柿沼 規雄	22	21	43	119	1	9
	10	伊東 利通	23	24	47			
	17	田中 春夫	13	16	29			
4 印西市	4	出山 輝夫	22	22	44	113	2	7
	11	岩井 秀一	20	21	41			
	18	岩井 和良	15	13	28			
5 白井市	5	星野 登志夫	21	23	44	87	5	1
	12	五十嵐 一夫	13	13	26			
	19	小島 春夫	10	7	17			
6 佐倉市	6	飯田 実	10	9	19	81	6	1
	13	藤崎 昌之	22	20	42			
	20	石澤 孝信	11	9	20			
7 酒々井町	7	福田 昭男	14	15	29	46	7	1
	14	内海 五郎	10	7	17			
					0			
8					0	0		
					0			
					0			

個人 第1位 伊東 利通 ファイナル 22  
 第2位 星野 登志夫 22  
 第3位 市川 光男 19  
 第4位 藤崎 昌之 22  
 第5位 柿沼 規雄 21  
 第6位 出山 輝夫 19